



东莞市琪芯电子有限公司

电话:13798528768,0769-81555915 传真:85338927
邮箱:info@jfd-ic.com, QQ:1873357672
网址:www.jfd-ic.com 微信号:dgqxdz
Skype:junfuyu 阿里旺旺:qxmallcn
微信公众号:东莞市琪芯电子有限公司



微信公众号



扫码加微信

DL8338

一、功能简介

- 4 位 LED 显示。
- 时钟功能：显示时、分，并可实现 12/24 小时制转换。
- 日期功能：显示“月”、“日”、“年”（从 2000 年至 2099 年）。
- 闹钟功能：设置每日闹铃和贪睡。
- 温度功能：可显示华氏或摄氏温度，并且进行切换。正常测量范围-10℃~50℃(14°F~122°F)。
- 显示模式选择：温度模式长按 MODE 键切换显示模式，上电默认不切换显示模式。
- 省电功能：4.5V 无按键操作约 16 秒自动灭屏，5.0V 屏幕常亮。
- 亮度调节功能：按 UP 键调节两档亮度。
- 自动半亮功能：18:00-6:00 亮度自动变暗，并可设置自动半亮区间。
- 时间记忆功能（3 个 AAA 电池驱动）。
- 典型工作电压：5V，直流供电 4.5V。
- 按键无键音。
- 0℃~50℃

二、LED 全屏显示

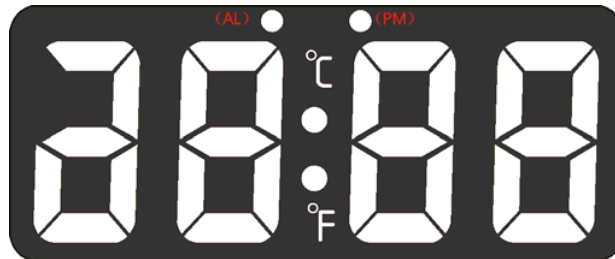

三、按键格式

采用 5 个按键：

- MODE
- UP
- DOWN
- ALARM
- SNZ/LIGHT



微信公众号



扫码加微信

四、基本操作

1. 上电, LED 全显约 2s, 之后 “BI” 一声进入正常时钟模式, 默认 24 小时制的 0:00。
2. 在正常时钟模式, 按 **MODE** 键按以下列顺序进入其相应功能模式:

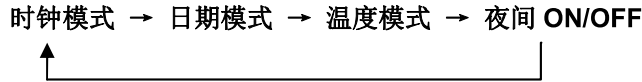

3. 时间日期模式长按 **MODE** 键进入设置状态, 通过 **UP/DOWN** 键调整各设置值, 一直按住 **UP/DOWN** 键数值加速递增/递减。
4. 正常模式单按 **Alarm** 键显示闹钟模式, 在闹钟模式, 单按 **ALARM** 键开启/关闭闹钟。
5. 任意模式长按 **ALARM** 键进入设置状态, 通过 **UP/DOWN** 键调整各设置值, 一直按住 **UP/DOWN** 键数值加速递增/递减。
6. 正常时间、日期、温度模式, 单按 **UP** 键直接调节两档亮度
7. 夜间模式开启时 18:00-6:00 亮度自动变暗。
8. 温度模式长按 **MODE** 键直到有 **BI** 的一声响, 切换为 **LED** 轮流显示时间、日期和温度, 时间显示 10 秒, 日期和温度各显示 3 秒; 再次长按 **MODE** 键显示正常的时间。
9. 显示实时温度, 温度模式按 **DOWN** 键进行 **C/F** 转换。
10. 省电功能: 4.5v 无按键操作约 16 秒自动灭屏, 5.0v 屏幕常亮。
11. 时间记忆功能 (3 个 AAA 电池驱动)。

详细操作说明:

1.正常时间模式

- 上电, LED 全显约 2s, 之后 “BI” 一声进入正常时钟模式, 默认 24 小时制的 0:00。
- 在正常时钟模式, 按 **MODE** 键按以下列顺序进入其相应功能模式:

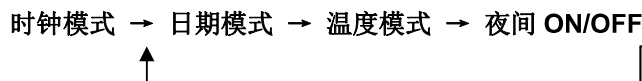

- 正常时间模式, 长按 **MODE** 键约 2 秒进入时间设置模式并按下列顺序通过 **UP/DOWN** 键配合完成其设置, 按住则快速递增/递减。

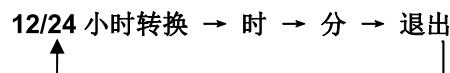

- 切换至 12 小时制下午 **PM** 标志的点会点亮。
- 设置范围: 时为 1~12 或 0~23、分为 00~59。



微信公众号



扫码加微信

- 改变小时，秒不清零，改变分钟，秒清零。
- 在设置状态，无按键 10 秒退出设置状态，并显示当前所设置的时间。

2.日期模式

在正常时间状态，按 **MODE** 键进入日期模式，默认显示 2018 年 1 月 1 日。

- 日期模式，长按 **MODE** 键约 2 秒进入日期设置，并按下列顺序通过 **UP/DOWN** 键配合完成其设置，按住则快速递增/递减。

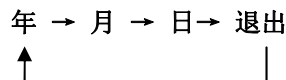

- 设置范围：月为 1~12、日为 1~31、年为 2000~2099。
- 在设置状态，无按键 10 秒保存并退出设置状态，返回时间模式。

3.闹钟设置

- 任意模式，单按 **Alarm** 键显示闹钟模式
- 闹钟模式下单按 **ALARM** 键开启/关闭闹钟
- 任意模式长按 **ALARM** 键约 2 秒进入设置状态，并按下列顺序通过 **UP/DOWN** 键配合完成其设置，按住则快速递增/递减。

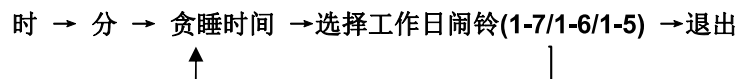

- 设置范围：时为 1~12 或 0~23、分为 00~59，贪睡时间范围为 1-60 分钟，默认 5 分钟。
- 在设置状态，无按键 10 秒退出设置状态，返回时间模式。
- 当任意闹铃到点时，自动返回到该闹铃模式，并发出“滴滴滴滴”的响闹声，由慢逐渐变快，同时闹铃标志闪烁，此时按任意键停止响闹，或无按键操作响闹 1 分钟停止响闹，但是闹铃标志不会消失。
- 在闹铃响闹时，按 **SNOOZE** 键暂停响闹，开启一次贪睡，贪睡标志闪烁；按其他键则停止响闹，不进入贪睡。
- 贪睡间隔内，按其他键关闭贪睡；按 **Snooze** 键不影响贪睡。
- 当闹铃停止响闹，显示闹铃状态，10s 后返回到时间状态。
- 在设置状态，闹铃到点不响闹。

4.温度显示

- 上电自动检测当前的环境温度，正常测量范围-10℃~50℃(14°F~122°F)。
- 温度低于-10℃显示-10℃,高于 50℃显示 50℃。无阻值时显示-10℃。



东莞市琪芯电子有限公司

电话:13798528768, 0769-81555915 传真:85338927
邮箱:info@jfd-ic.com, QQ:1873357672
网址:www.jfd-ic.com 微信号:dgqxdz
Skype:junfuyu 阿里旺旺:qxmallcn
微信公众号:东莞市琪芯电子有限公司



微信公众号



扫码加微信

DL8338

- 每约 15 秒测一次温，温度模式单按 DOWN 键进行摄氏 / 华氏温度间的相互转化。
- 在温度模式长按 MODE 键直到有 BI 的一声响，切换为 LED 轮流显示时间日期和温度，时间显示 10 秒，日期和温度各显示 3 秒；再长按 MODE 键知道有 BI 声响，显示正常时间。

5.省电功能

- 4.5v 供电无按键操作 10 秒自动灭屏，5.0v 供电屏幕常亮。
- 任何模式下（非响闹和非设置状态），4.5v 电源时，无按键约 16 秒 LED 显示屏自动关闭，进入省电模式，但系统仍保持正常计时和温度，并保存之前的设置。
- 省电按任意键开启屏幕。
- 当闹铃到点响闹，自动开启 LED 显示屏。
- 正常显示模式，省电时点亮屏幕都是显示时间模式。
- 轮流显示模式，省电时点亮屏幕显示时间模式。

6.夜间模式

- 正常时间、日期、温度模式，单按 UP 键直接调节两档亮度，默认亮档。
- 在时间模式，按 MODE 键 3 次进入夜间设置模式，按 UP 或 DOWN 开/关夜间模式（默认关闭夜间模式）。
- 开启夜间模式后，默认 18:00 到 6:00 自动进入半亮。
- 当夜间模式为 ON 时，长按 MODE 键约 2 秒进入夜间模式时间设置，设置顺序为：开始时 → 开始分 → 结束时 → 结束分。其中开始时间显示为 XX:XX，结束时间显示为 XX XX。
- 在省电模式，按键开启 LED 显示屏约 16 秒。

7. 声控功能说明（在有接上声控电路后）

只使用干电池供电时，可声控打开显示屏，亮 16 秒后自动灭屏；

8. 夜间防打扰功能

非设置状态下，可长按贪睡键 3 秒以上关闭显示屏，以防夜间亮屏干扰睡眠。进入关屏模式后，可按任意键打开显示屏，但声控不能打开显示屏。

9. 测试模式说明

同时按住 UP 和 AL 键，上电或复位进入测试模式，全显 2 秒进入时间显示 0:00，响 BI 声 1 秒，30 秒后自动退出测试模式。在 30 秒测试模式期间，按 DOWN 键显示 1 : 11，按 MODE 键显示 2 : 22，按 SNZ 键显示 3 : 33，按 AL 键显示 4 : 44，按 UP 键显示 5 : 55。



微信公众号



扫码加微信

应用线路图:

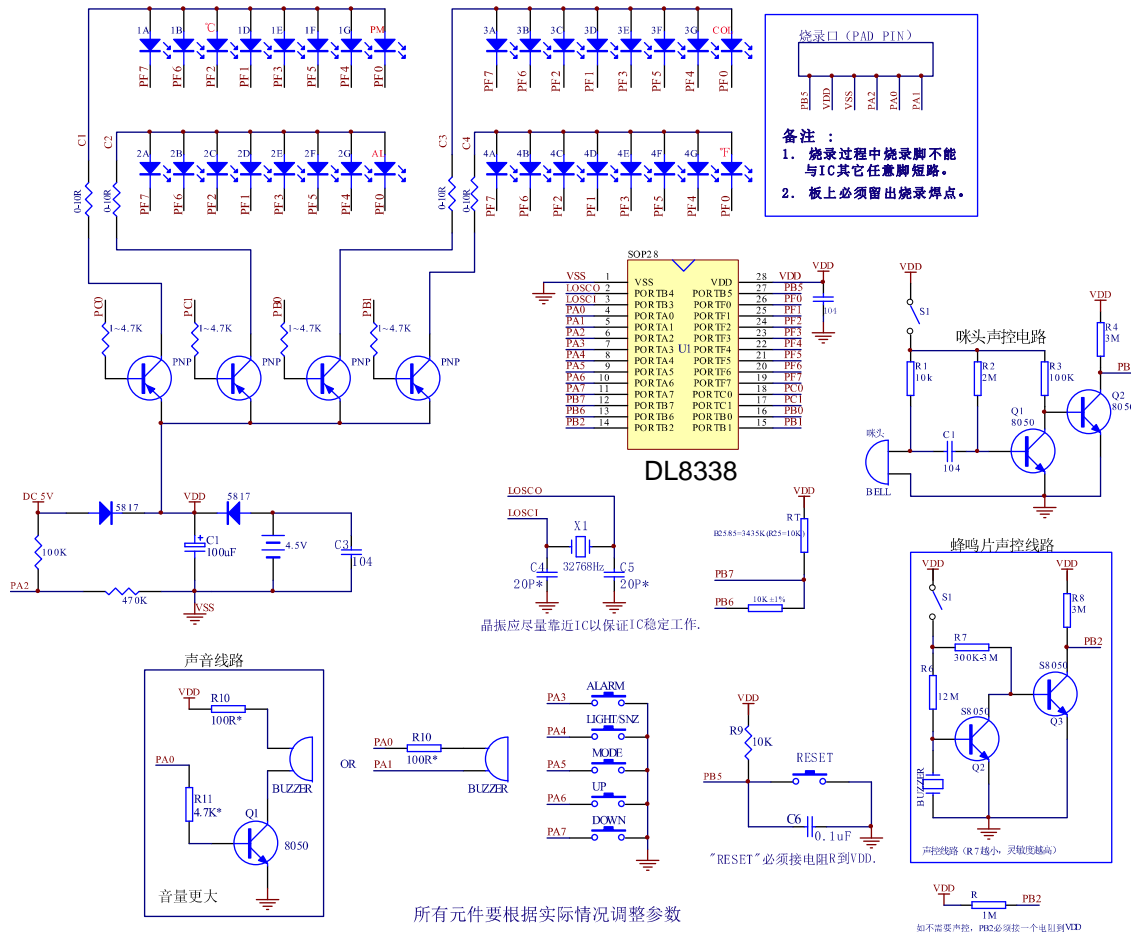

邦选功能备注:

PA7与PB6短路则时间模式秒点COL闪烁, 反之则秒点COL不闪烁。

驱动电流30MA左右

LED逻辑表:

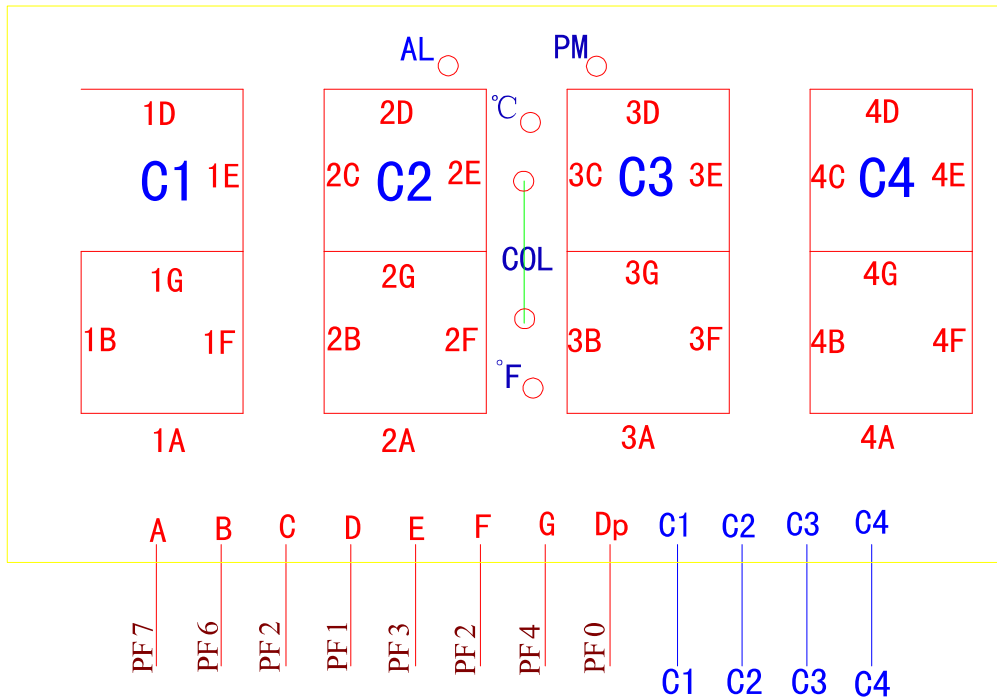

	C1	C2	C3	C4	PF 7	PF 6	PF 2	PF 1	PF 3	PF 2	PF 4	PF 0
				C4	4A	4B	4C	4D	4E	4F	4G	°F
			C3		3A	3B	3C	3D	3E	3F	3G	COL
		C2			2A	2B	2C	2D	2E	2F	2G	AL
	C1				1A	1B	°C	1D	1E	1F	1G	PM
°F	温度符号											
°C	温度符号											
COL	秒点											
PM	下午指示灯											
AL	闹铃指示灯											

SOP28

